

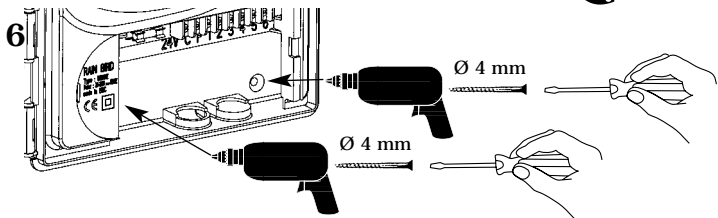

WANDMONTAGE  
BINNENSHUIS

# Image

Plaats de automaat nabij een 230V, 50 Hz spanningsbron. De automaat dient te worden aangesloten op een elektrische installatie die aan de regels voldoet en wordt beschermd door een zekering in de meterkast.

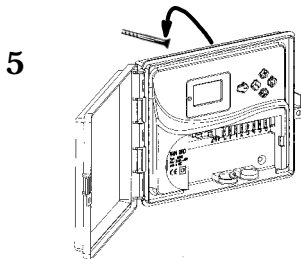
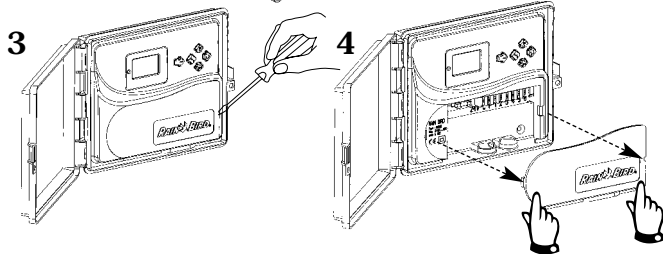
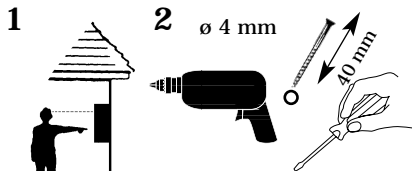
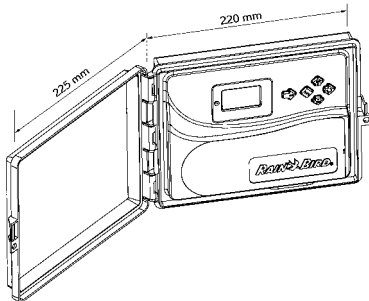

7

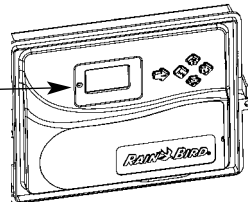
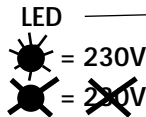
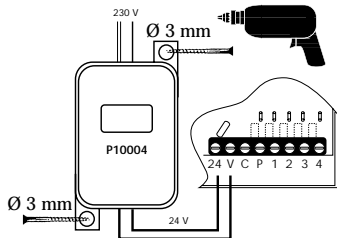

### Bedrading naar de magneetventielen

U kunt aansluiten 1 Rain Bird magneetventiel per station plus een hoofdventiel of pompstartrelais.

Verzekert u ervan dat alle bedrading van de automaat naar de magneetventielen geschikt is voor installatie ondergronds met laagspanning. Kies de juiste maat bedrading. Alle draadverbindingen dienen waterdicht te zijn. Gebruik hiervoor Rain Bird Quick Connect verbindingen: DBY, DBR, DBM, KING

Zie bedradingsschemas

- A = AFSLUITERPUT
- B = POMPSTARTRELAIS
- C = HOOFDSPANNINGSRELAIS
- D = POMP
- E = TRANSFORMATOR P10004
- F = HOOFDVENTIEL

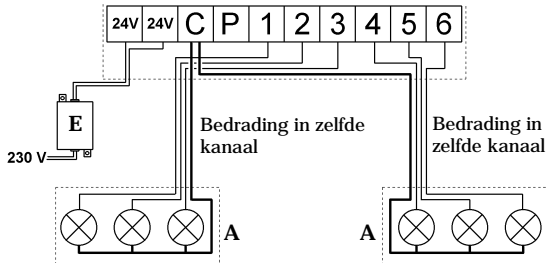
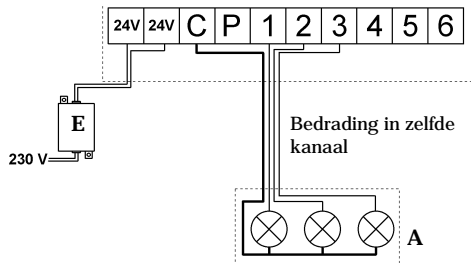

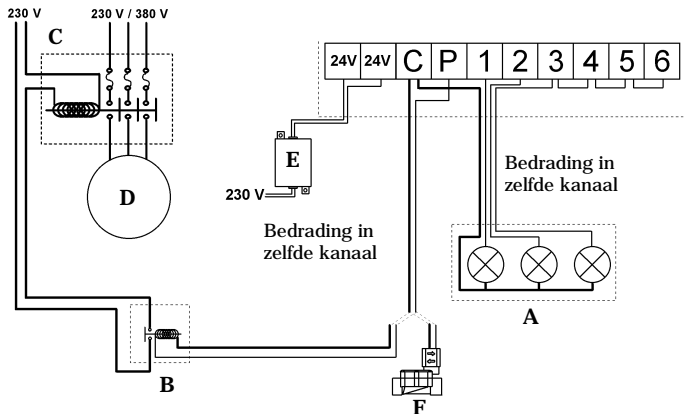

**Starten van een pomp of openen van een hoofdventiel.**

De aansluitklem "P" wordt gebruikt om automatisch een pomp te starten met een relais of om een hoofdventiel te openen. De "P" klem levert alleen spanning wanneer een van de stations in werking is.

Aanbevolen relais zijn: FINDER 55-1, HAGER E123-01 of gelijkwaardig.

**OPGELET:**

Indien niet alle stations gebruikt worden dienen de klemmen van ongebruikte stations met die van een gebruikt station verbonden te worden. Indien ongebruikte stations niet zijn doorverbonden en de automaat op het reserve programma terugvalt na een langdurige stroomonderbreking, zal de pomp in werking treden en droog draaien met als gevolg mogelijke schade.

## Regenmeter RAIN CHECK™

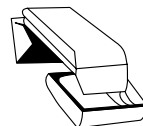
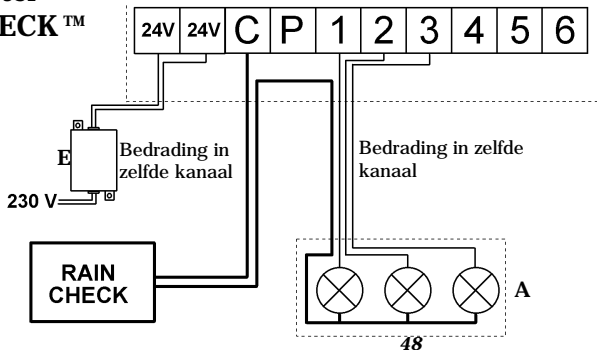

# LPVK - 12E

## Overspanningskit

NL

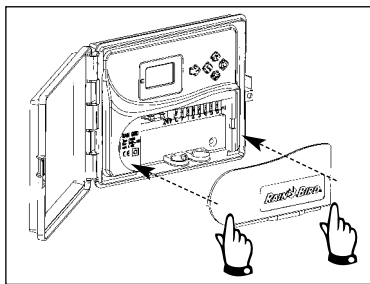
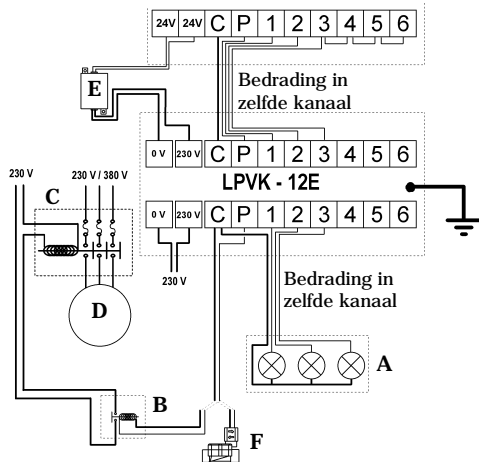

klem nu het voorpaneel terug op de kast

## PROGRAMMERING

- Het programmeren van de IMAGE geschiedt via een rondgaand menu. Door het herhaaldelijk indrukken van de toets  $\rightarrow$  komt u steeds opnieuw bij het begin terug.
- De programmeergegevens die u invoert worden automatisch bewaard wanneer u van het ene scherm naar het volgende gaat door  $\rightarrow$  in te drukken.

Pictogrammen duiden de verschillende functies aan en geven aan welk onderdeel u aan het programmeren bent. Om een specifieke functie op te roepen dient u meerdere malen op  $\rightarrow$  te drukken tot het pictogram van de gewenste functie op het scherm verschijnt.

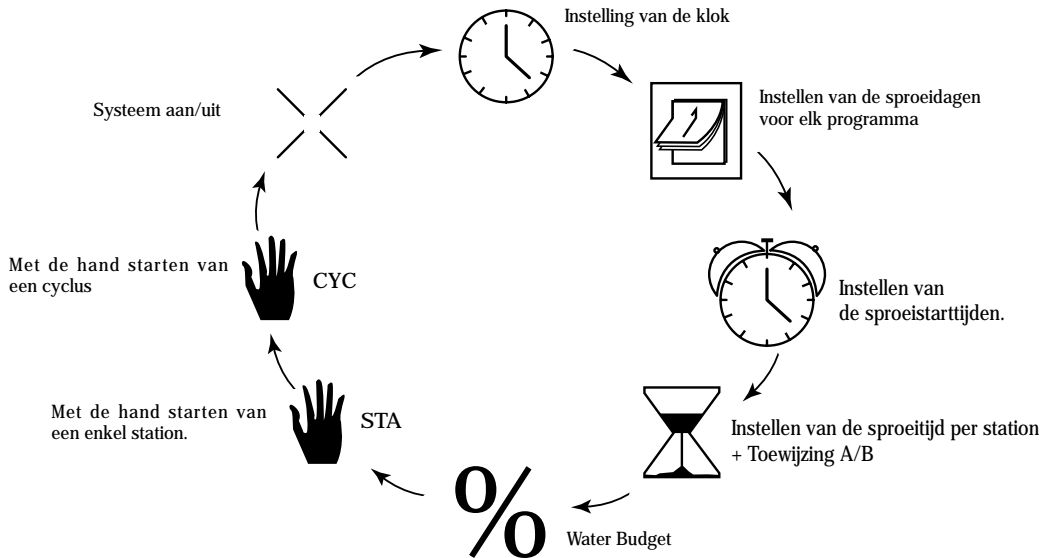

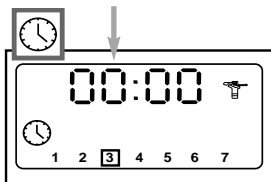

## I. Instelling van de klok

### A-instellen van de tijd van de dag

Gebruik de +/On en -/Off toetsen

Met de +/On toets zet u de tijd vooruit Met de -/Off toets zet u de tijd achteruit

Door een van beide toetsen ingedrukt te houden gedurende meer dan 2 seconden gaat de tijd snel voor- of achteruit.



### B-Instellen van de dag van de week voor een cyclus van 7 dagen.

Druk op de toets  om de vierkante cursor over de 7 dagen van de week te verplaatsen.

(1 = maandag, 2 = dinsdag etc.) Plaats de cursor op de dag die het vandaag is.

Bijvoorbeeld als het vandaag woensdag is plaats de cursor dan op "3".

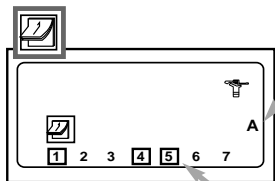

## II. Instellen van de sproeidagen voor elk programma. (7 daagse cyclus)

Kies het gewenste programma door op de A/B toets te drukken.

Gebruik de  toets om de cursor door de dagen van de week te sturen. ( 1 tot 7, 1 = maandag)

De +/On en -/Off toetsen worden gebruikt om beregeningsdagen te bevestigen of te annuleren.

De -/Off toets annuleert beregeningsdagen en het vierkant verdwijnt.

Om een beregeningsdag te bevestigen dient de cursor op de gewenste dag geplaatst te worden en vervolgens op +/On gedrukt te worden.

Herhaal deze procedure voor het andere programma.

In dit voorbeeld zijn maandag, donderdag en vrijdag beregeningsdagen in programma A

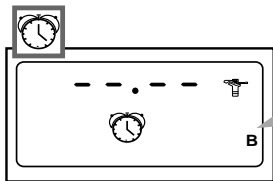

### III. Instellen van de sproeistarttijden.

U kunt een beregeningscyclus tot 8 maal per dag starten indien u een voorkeur heeft voor meerdere korte beregeningen. Op iedere starttijd zullen de stations achtereenvolgens in werking treden gedurende de in stap IV geprogrammeerde looptijd. Programmeer nu de starttijden.

Kies eerst het gewenste programma met de A/B toets. Gebruik de +/On en -/Off toetsen om de eerste starttijd in te stellen.

Druk dan op de toets om op de volgende starttijd te komen. Herhaal bovenstaande.

Druk op de toets om de inbreng vast te leggen en naar de volgende functie over te gaan.

LET OP: het is niet nodig al de 8 starttijden te gebruiken.

De IMAGE plaatst automatisch uw starttijden op chronologische volgorde van 00.00 tot 23.59..

Om een starttijd te annuleren laat men met de toets de starttijden langzaam een na een verschijnen.

Wanneer de starttijd die u wenst te annuleren verschijnt houdt dan de toets voor tenminste 2 seconden ingedrukt.

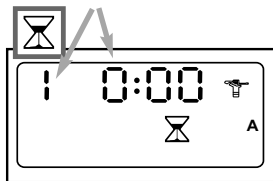

### IV-Instellen van de sproeitijd per station

Het nummer van het station wordt linksboven op het scherm aangegeven. Leder station dient aan een programma te zijn toegewezen. Wijs met gebruik van de A/B toets het station aan programma A of B toe. Druk op de toets om naar het volgende station te gaan. Gebruik de +/On en de -/Off toetsen om de beregeningstijd in te stellen van 1 minuut tot 4 uur in stappen van een minuut. De sproeitijd wordt aangegeven in uren en minuten.

NB : in geval van overlap, d.w.z. dat het eerste programma nog niet afgelopen is op de starttijd van het tweede programma, zal de automaat de tweede start "bewaren" en deze uitstellen tot de voorgaande cyclus afgemaakt is.

### V-Water Budget

De automaat beschikt over een Water Budget functie die wordt gebruikt om de sproeitijden van beide programmas van 0 tot 200% af te stellen zonder de tijd van elk station afzonderlijk te verzetten. Een afstelling van 100% betekend dat ieder station zolang zal sproeien als geprogrammeerd. De Water Budget functie is van nut om beregening bij koel weer te verminderen of bij uitzonderlijk warm weer juist op te voeren. Gebruik de +/On en de -/Off toetsen om het Water Budget in te stellen met stappen van 10%.

Bijvoorbeeld : "80" op het scherm betekend dat u de beregeningstijd van alle stations heeft teruggebracht met 20%. Een bijvoorbeeld op 10 minuten geprogrammeerde sproeitijd wordt dan gereduceerd tot 8 minuten. De gewijzigde tijd verschijnt niet op het in stap IV geprogrammeerde scherm. Het scherm bij I met de klok laat het % pictogram zien om aan te geven dat de Water Budget functie gebruikt wordt. Vergeet niet dat het ingestelde percentage op alle stations op beide programmas van toepassing is.

Het waterbudget kan worden uitgeschakeld door het % scherm op te roepen en dit op 100% te zetten.

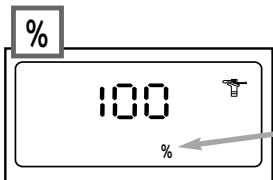

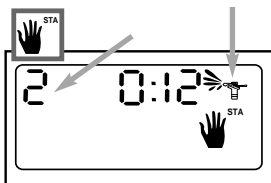

### VI. Met de hand starten van een enkel station.

Het nummer van het station staat linksboven op het scherm aangegeven. (voorbeeld station 2).

Gebruik de toets om de andere stations op het scherm te brengen. Voorbeeld: om met de hand station 2 te starten druk op de toets totdat nummer 2 verschijnt. Druk dan op +/-On. De berekening begint en dit wordt op het scherm aangegeven met een flinterende waterstraal. De vooraf geprogrammeerde beregingsduur verschijnt op het scherm en wordt per minuut afgeteld. (voorbeeld: 12 minuten resterend).

Als u de berekening wenst te stoppen voordat de geprogrammeerde looptijd verstreken is, druk dan op de -/Off toets. De flinterende waterstraal verdwijnt. N.B. De Water Budget functie werkt niet bij handstarten van een enkel station.

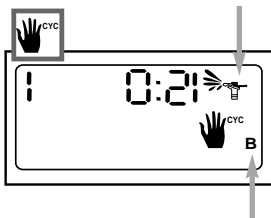

### VII. Met de hand starten van een cyclus.

Een cyclus bestaat uit de opeenvolgende werking van alle stations die zijn toegewezen aan hetzelfde programma. Gebruik de A/B toets om het programma te kiezen. Druk dan op de +/-On toets om de cyclus te starten. De waterstraal zal gaan flinteren. Het nummer van het eerste station van het programma verschijnt op het scherm en de resterende berekeningstijd wordt afgeteld. De resterende stations verschijnen in volgorde op het scherm. Als de Water Budget functie wordt gebruikt verschijnt het % pictogram naast "A" of "B". De verlengde of verkorte sproeitijd verschijnt ook op het scherm. Om berekening te stoppen voordat de cyclus compleet is druk op -/Off. De automaat keert dan terug naar de tijd van de dag.

NB : Indien de automaat in de uit stand staat (een niet flinterend kruis op de sproeier) dan is geen berekening mogelijk, met de hand of automatisch. Zie stap VIII.

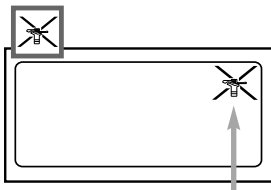

### VIII. Systeem aan/uit

De normale stand is "aan"/"On" wat geprogrammeerde berekening toestaat plaats te vinden.

U kunt evenwel de berekening stilleggen (bijvoorbeeld bij regenweer) zonder het geprogrammeerde beregeningsschema te wijzigen.

Breng de sproeier met het knipperende kruis op het scherm. Om berekening te voorkomen druk op de -/Off toets. Het kruis knippert nu niet meer. Als u zich door het menu begeeft door op de toets te drukken ziet u dat het niet knipperende kruis in alle schermen behalve een verschijnt. Geen berekening zal plaatsvinden, met de hand of automatisch. Om weer terug te keren naar berekening "aan" druk op de toets tot het knipperende kruis op het scherm verschijnt. Druk nu op de +/-On toets. Het kruis verdwijnt.



## BIJ STROOMUITVAL

Als het LED lampje uit is is de LCD blank. Er is dan geen stroomtoevoer. Er vind geen berekening plaats. De Image heeft een ingebouwde elektronische geheugencomponent die het beregeningsprogramma voor minstens 24 uur vasthoudt. Wanneer de stroomuitval langer duurt gaan de programmas evenwel verloren. Het noodprogramma zal dan elk station aan programma "A" toekennen en gedurende 10 minuten per dag beregenen, te beginnen 8 uur na terugkeer van de stroomvoorziening. De automaat dient dan weer opnieuw geprogrammeerd te worden.

## CERTIFICAAT VAN OVEREENSTEMMING MET EUROPESE RICHTLIJNEN

Hierbij verklaar ik dat het apparaat IMAGE, een beregeningsautomaat, voldoet aan de Europese richtlijnen 73/23/CEE en 93/68 voor veiligheid van elektrische apparaten en aan de richtlijnen 89/336/CEE, 93/31/CEE en 93/68/CEE voor electromagnetische verenigbaarheid.

De toe te passen normen in overeenstemming met de technische dossiers zijn:

EN 60065 voor elektrische veiligheid

EN 50081-1 ed 92 EN 50082-1 ed 92 voor interferentie en voor bestendigheid tegen interferentie.

Het IMAGE apparaat wordt gevoed door een 230V~, 50Hz spanningsbron.

ALGEMENE INFORMATIE OVER UW IMAGE AUTOMAAT STAAT LINKS VAN DE STRIP MET AANSLUITKLEHMEN.

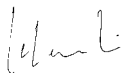

Aix en Provence, 13/09/2000  
Algemeen directeur  
RAIN BIRD EUROPE